

# Notice TZC

## Centrale confort de détection technique de fumée radio adressable - CLOUD

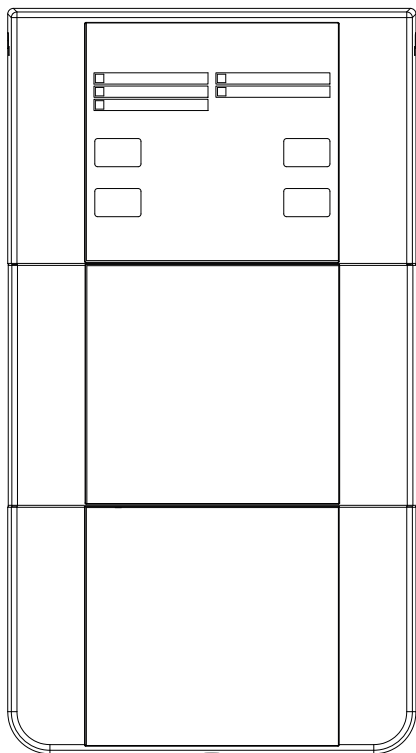

### Caractéristiques

Catégorie de l'équipement d'alarme :	Détection de confort
Dimensions (mm) :	268 x 135 x 50
Matière - Couleur :	ABS - Blanc
Poids (avec emballage) :	700 g
Alimentation principale centrale :	230V ±10% 50Hz
Alimentation secourue centrale :	batterie Ni-Mh 12V - 1800 mAh
Autonomie :	12 heures
Protection de l'enveloppe :	IP 40 / IK 07
Protection choc électrique :	classe II
Température de stockage :	-20°C, +70°C
Température de fonctionnement :	-10°C, +55°C
HR fonctionnement :	<95% sans condensation
Durée alarme générale :	5 min 30 s
Portée en champ libre :	1600 m maximum
Portée en champ obstrué :	400 m maximum
Nombre de périphériques :	254
Fréquences radio :	869.4 - 869.65 MHz
Nombre de canaux LORA :	7 (0 à 6)
Option relais - contact sec :	0.25 A - 205 Vac ou 1 A - 24 Vcc

### 1. Généralités

Ces équipements permettent la mise en place d'une détection technique de fumée de confort.

Ils sont à destination de tous les bâtiments dont l'activité et la structure (résistance au feu) nécessitent la mise en place d'une détection de fumée hors SSI.

Cet équipement ne peut se substituer au besoin d'un SSI de catégorie A, lorsqu'il est exigé.

### 2. Contenu de l'emballage

- 1 Centrale TZC
- 1 Grande antenne
- 1 Notice

### 3. Informations



L'installation de ce produit doit être réalisée par un électricien qualifié. Lire la notice avant d'effectuer l'installation. Tenir compte du lieu de montage spécifique au produit. Ne pas démonter le produit. Tout démontage ou réparation non autorisé annule l'intégralité des responsabilités, droits au remplacement et garanties.

### 4. Produits associés

Toute la Gamme TZC de marque Neutronic

### 5. Définitions

- MA (Module Associé) : tous types de périphériques radio-adressables de la gamme TZC

### 6. Utilisation de la clé

La clé, à détacher, est fixée en partie basse du dispositif.

Retirer les vis situées sur les faces latérales du produit.

Insérer la clé des deux côtés du capot supérieur pour le retirer sans risquer d'endommager les clips.

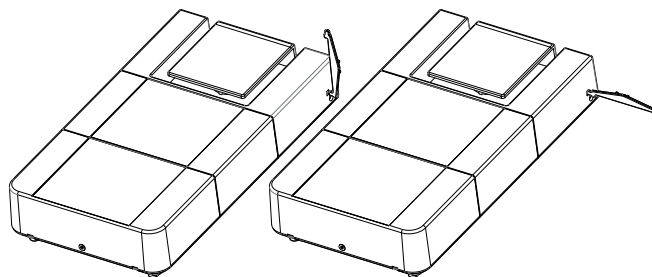

### 7. Installation

Fixer le coffret en position verticale sur le mur à l'aide des orifices de fixation (A).

Prendre soin de laisser accessible les systèmes de fermeture (C) du boîtier.

Raccordement de la batterie au repère (B).

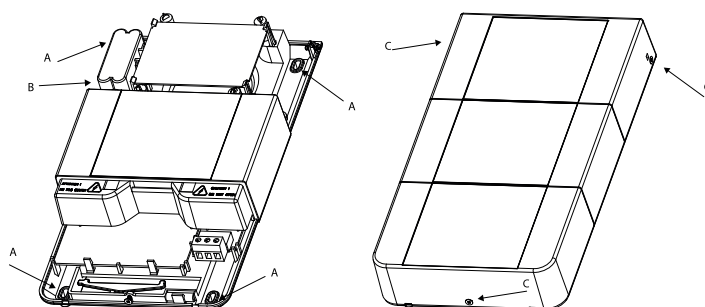

Ceci est un avertissement permettant d'éviter des dommages physiques ou liés à l'équipement.

## 8. Présentation

### Principe de fonctionnement

La centrale TZC est conçue pour fonctionner avec des Modules Associés (MA) préalablement appairés. L'ensemble des équipements constitue un système de confort pour la détection technique de fumée. L'activation d'un détecteur technique de fumée entraîne la transmission d'une information par liaison radio vers la centrale, laquelle commande ensuite l'ensemble des périphériques du système.

Le système TZC intègre une interface dématérialisée permettant la supervision, le contrôle et la gestion de l'installation. Cette interface est accessible depuis un terminal compatible (smartphone, tablette ou navigateur web) via l'application NEUTRONIC, disponible sur les plateformes de téléchargement officielles, ou par accès web. L'Interface Homme-Machine (IHM) entre la centrale et le terminal utilisateur est assurée par une infrastructure cloud dédiée.

La communication entre la centrale et les Modules Associés est réalisée localement par liaison radio de type LoRa. Les fonctions d'installation, de maintenance et d'exploitation du système sont assurées par un réseau distinct, indépendant de la communication radio locale, s'appuyant sur le service cloud entre la centrale et l'opérateur.

L'application NEUTRONIC permet la connexion à plusieurs installations et assure leur supervision et leur gestion depuis une interface unique.

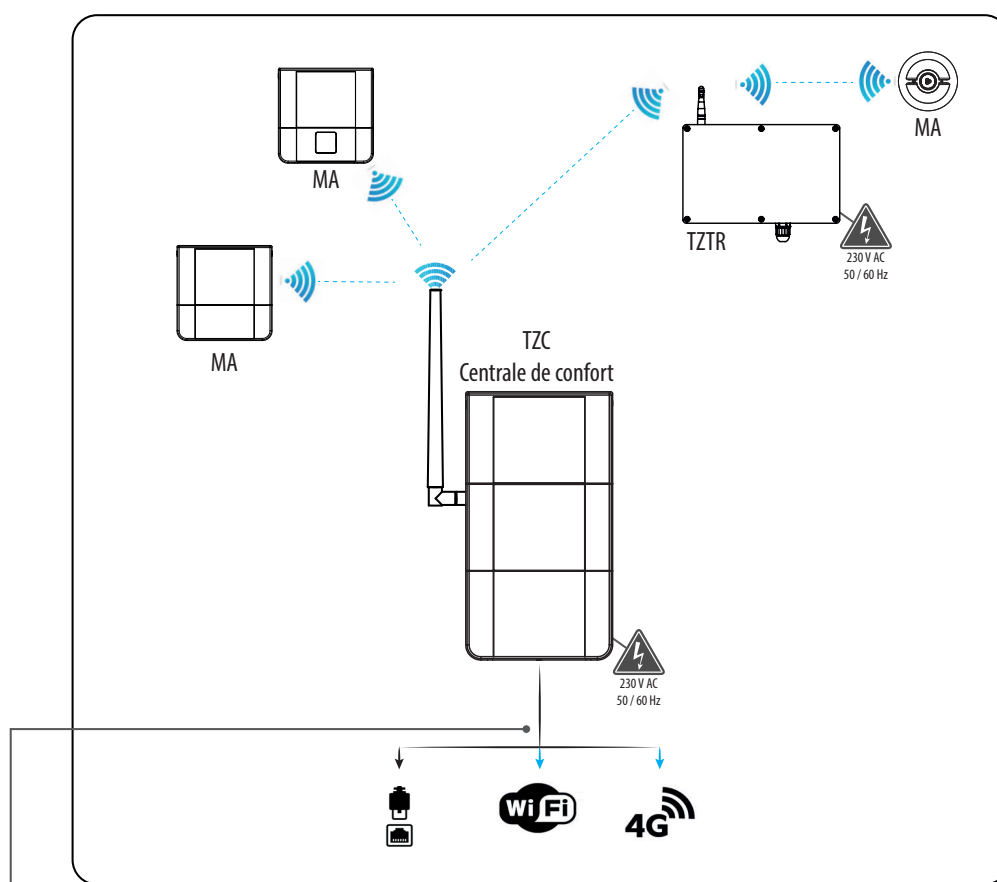

Ethernet / Wifi / GSM : interfaces de communication possibles entre la centrale et le CLOUD

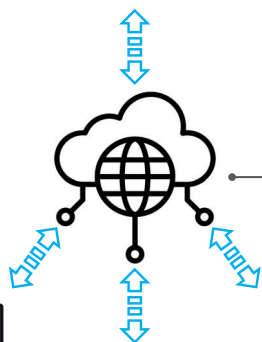

CLOUD : passerelle de communication entre la centrale et l'application

Application mobile / tablette

- Mise en service
- Maintenance
- Supervision
- Exploitation
- Interface administrateur

Nombre d'utilisateurs illimités



## Installation de l'antenne

La centrale est fournie avec une antenne LORA afin d'assurer la communication radio

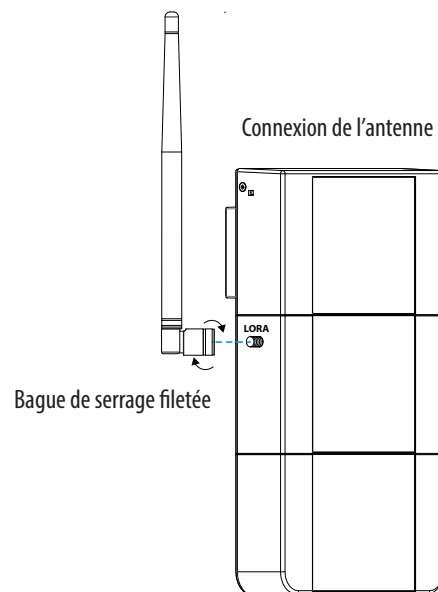

## 9. Description de la centrale

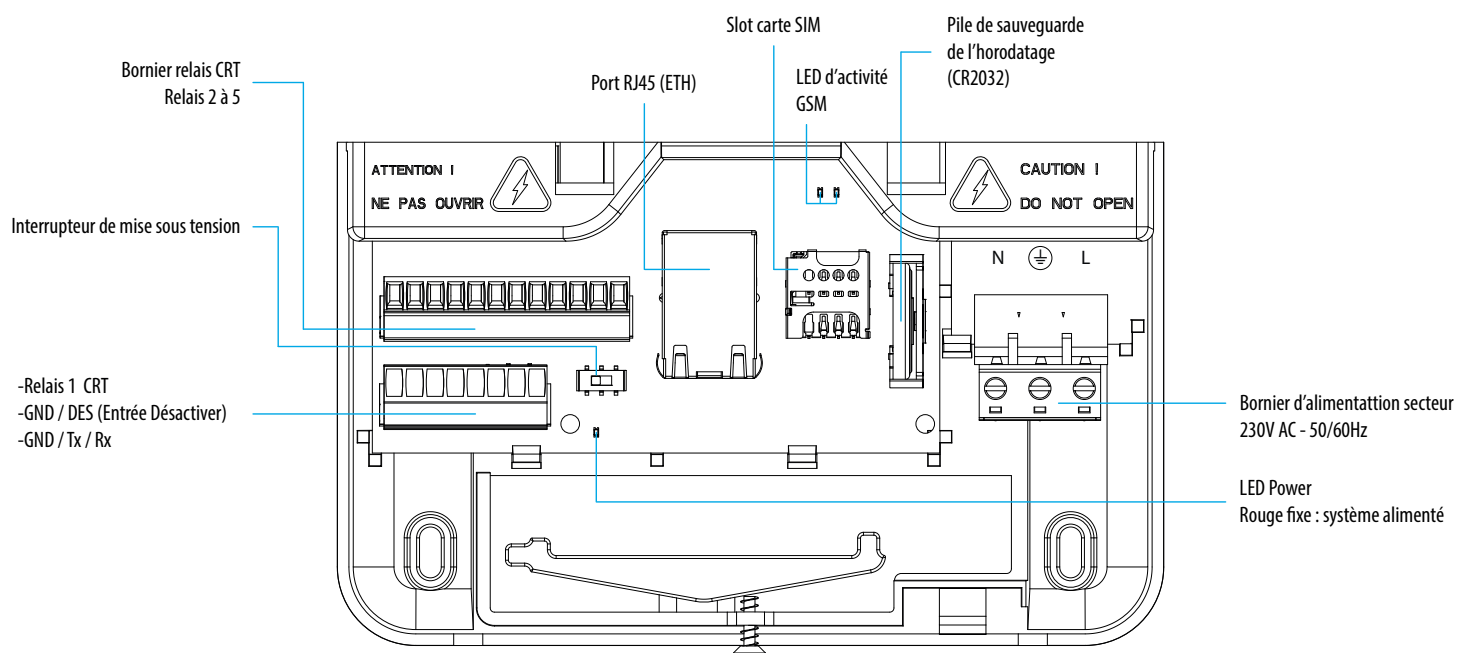

## 10. Description du lexan

Vert fixe : secteur et batterie présents  
Vert clignotant : secteur absent  
Éteint : batterie absente

Bleu fixe : Système connecté au CLOUD  
Éteint : CLOUD déconnecté

Jaune fixe : niveau 2 actif

Commande manuelle de l'alarme générale incendie : appui 3s sur le bouton

Acquittement du processus d'alarme

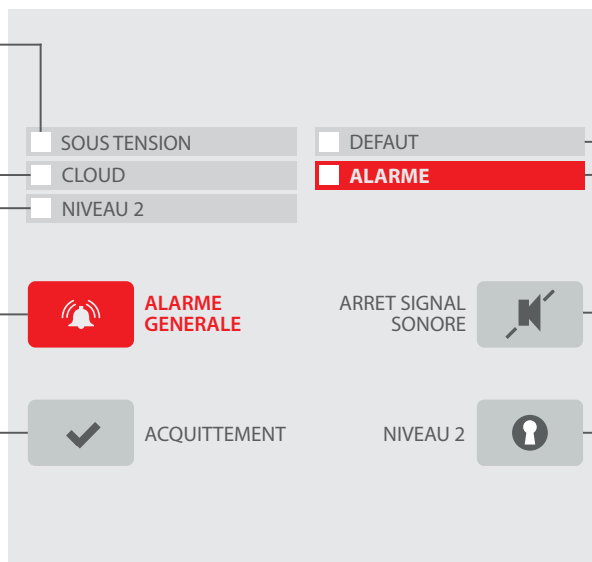

Jaune fixe : synthèse défaut

Rouge fixe : diffusion de l'alarme générale incendie

Arrêt du buzzer de la centrale

Passage au niveau 2 par appui simultané avec le bouton [ARRET SIGNAL SONORE]

## 11. Mise en service

### Création d'un compte sur l'application NEUTRONIC

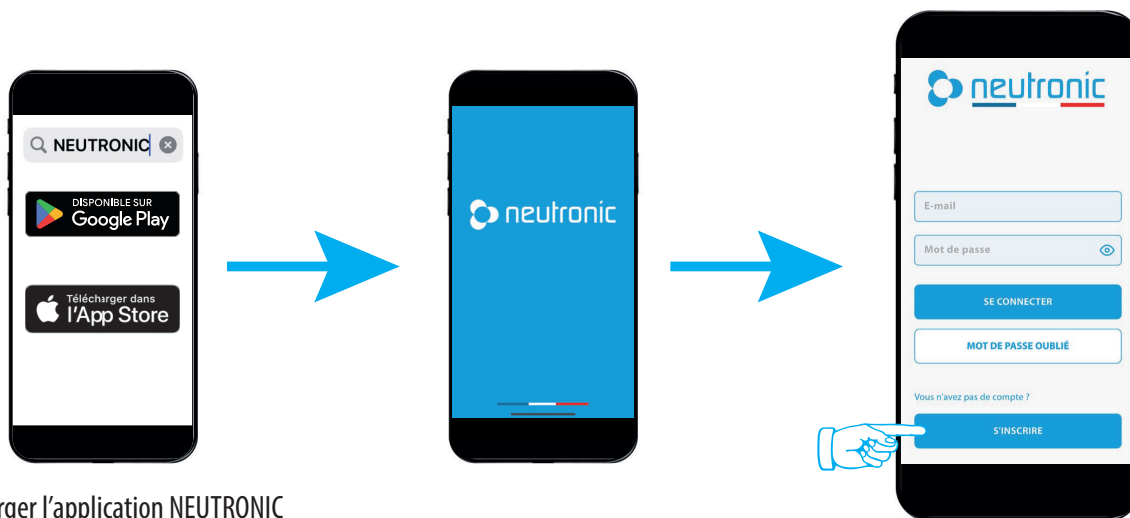

Télécharger l'application NEUTRONIC

Créer un compte dans l'application

### Mise en service – Première connexion au CLOUD

La première connexion de la centrale au service CLOUD **doit obligatoirement être réalisée via le port RJ45** de la centrale. Les connexions par Wi-Fi ou réseau cellulaire (GSM/4G) ne sont pas autorisées lors de cette étape.

Procédure :

- Mettre la centrale sous tension
  - Positionner l'interrupteur [POWER] sur [ON] ; le voyant situé sous l'interrupteur s'allume en rouge fixe
  - Raccorder un câble Ethernet entre le port RJ45 de la centrale et :
    - une prise réseau active,
    - ou**
    - un adaptateur Ethernet / USB-C connecté à un smartphone configuré en partage de connexion
  - La connexion au service CLOUD est effective lorsque le voyant CLOUD de la centrale s'allume en bleu
- La connexion demeure active tant que ce voyant reste allumé

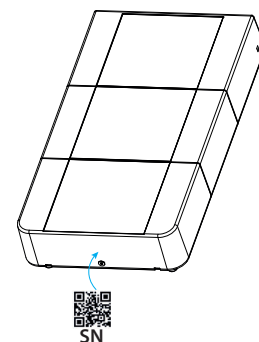

### Création d'un système

- Créer un système
- Ajouter la centrale en scannant le QR code propre à celle-ci via l'application
- Configurer un nouveau système : → nom du système → localisation du site
- Créer l'infrastructure du site : → bâtiment(s) → localisation de la centrale → étage(s) → pièce(s)

### Matrice des flux réseau

Dans le cas du choix de la connexion de la centrale par le réseau local du site (ETHERNET), fournir la matrice des flux ci-dessous (service informatique, administrateur réseau...) afin de paramétrer les ports et protocoles nécessaires à la bonne communication de la centrale :

Source	Destination	Type de flux	Protocole	Port	URL	Sens	Description / Usage
Centrale	Cloud AWS	IoT	MQTT	1883 / 8883	a3by0r5rrn9oae-ats.iot.eu-west-3.amazonaws.com	Bidirectionnel	Commande et supervision des centrales
Application	AWS Cognito	Authentification	HTTPS	443	neutronic-fire-system-app-pro.auth.eu-west-3.amazonaws.com	Sortant	Login utilisateur
Application	Cloud AWS	API	HTTPS	443	api.neutronic.app	Sortant	Lecture/écriture des données applicatives
Application	Cloud AWS	Temps réel	AMQP	5672	mq.neutronic.app	Bidirectionnel	Commande et donnée en temps réel
Centrale	Internet	Echo Request (Type 8) / Echo Reply (Type 0)	ICMP	Aucun (N/A)	8.8.8.8	Sortant	Vérification connexion Internet via DNS Google
Centrale	Cloud AWS	API	HTTPS	443	https://neutronic-fire-system-app-prod-be-data.s3.eu-west-3.amazonaws.com/	Sortant	Télécharger la mise à jour firmware

## Niveaux d'accès

### • Niveau 2 : Exploitation



### • Niveau 3 : Installation et maintenance

Le passage au niveau 3 se réalise sur l'application sous condition que le **Niveau 2 soit actif sur la centrale**

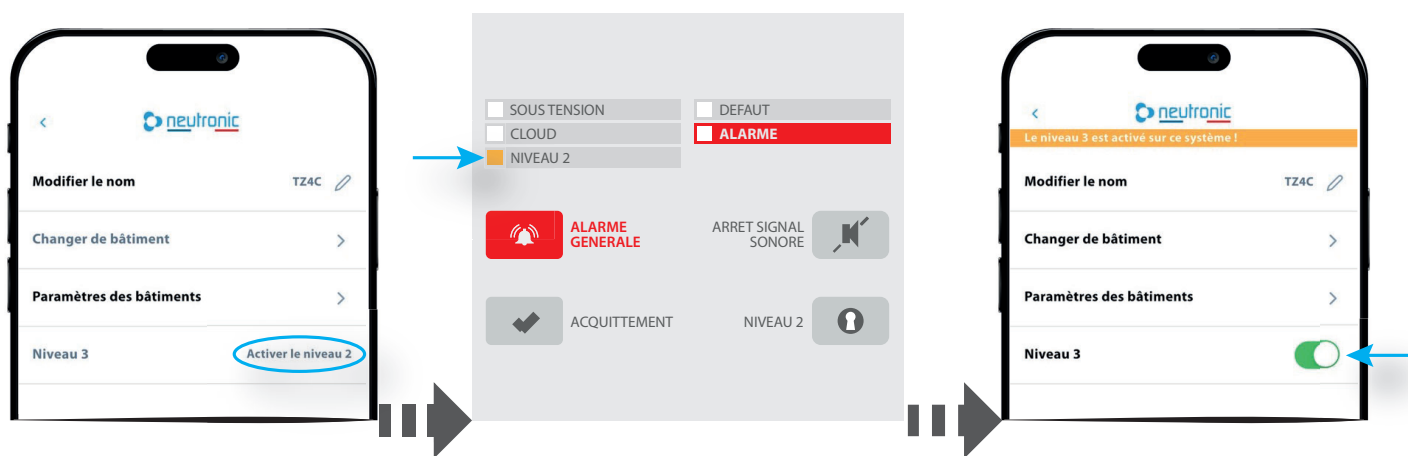

## Profils d'utilisateurs

Le premier profil créé lors de la mise en service du système est défini comme profil administrateur. Ce profil dispose des droits nécessaires pour créer et gérer d'autres utilisateurs, par l'envoi d'invitations via l'application, à partir de leurs adresses de courrier électronique.

Chaque profil utilisateur est paramétrable par l'attribution de privilèges spécifiques, activés ou non selon les besoins d'exploitation. Un profil utilisateur peut également se voir attribuer le statut d'administrateur.

Le système ne limite pas le nombre de profils utilisateurs pouvant être créés.

**Nota : lors de la livraison de l'installation, l'installateur doit inviter au minimum un exploitant avec le statut administrateur.**

## 12. Appairage d'un MA à la centrale

- Carte radio : basculer l'interrupteur POWER sur ON > la LED s'allume en vert
- Système : activer le niveau 3
- Application : [AJOUTER UN NOUVEL APPAREIL] depuis l'écran des systèmes
- Application : appuyer sur [CONTINUER] et scanner le QR code unique du produit à l'aide du smartphone depuis l'application
- Application : saisir le **Nom de l'appareil** et l'**Emplacement de l'appareil**
- Carte radio : la LED1 se met à clignoter lentement pour indiquer que le MA est bien appairé

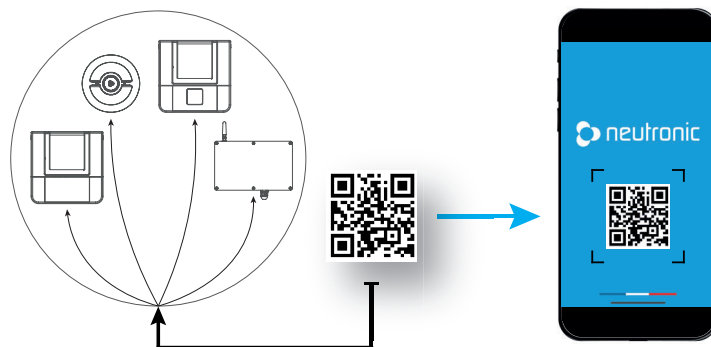

Nota : il est préférable de réaliser les mises en service sur site en situation réelle. La centrale, au démarrage, scanne les différentes fréquences Lora et choisit la moins occupée. Si le système est constitué d'un ou plusieurs transpondeurs (TR), il est alors conseillé de débiter l'appairage par ceux-ci avant d'appairer tout autre MA.



### 13. Paramétrage des relais

Le déclenchement des relais de la TZC est paramétrable selon le type d'évènement déclencheur (voir l'illustration ci-dessous). Les relais sont nativement inactifs.

Pour paramétrer un relais dans l'application:

- Sélectionner un relais
- Sélectionner l'évènement déclencheur à la commande du relais dans la liste (ex : Alarme générale)

Dans l'exemple ci-contre, le relais sélectionné sera donc commandé sur l'acquisition de l'état d'«Alarme générale» de la centrale.

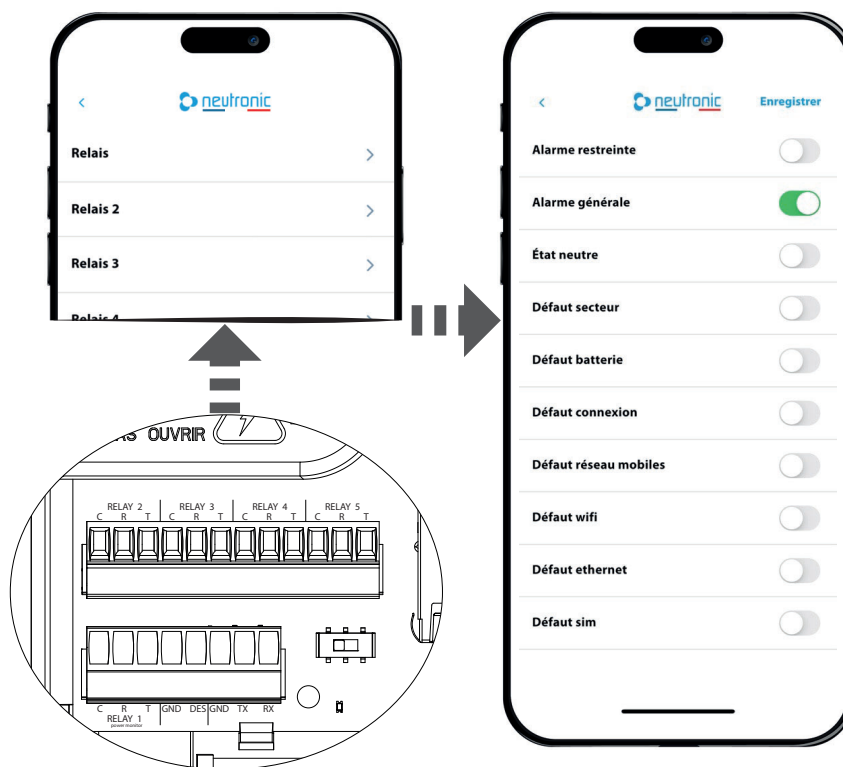

### 14. Fonction optionnelle «DESACTIVER»

Il est possible de mettre hors service la centrale en modifiant l'état de l'entrée «DESACTIVER» (bornes GND / DES).

Les différentes valeurs de résistance aux bornes de cette entrée permettent les états suivants :

- 3.3 k $\Omega$ , la centrale est en état «VEILLE», elle fonctionne normalement
- 1 k $\Omega$ , la centrale est en état «DESACTIVÉE», elle ne peut plus passer en état d'alarme. Tout processus d'alarme, s'il était en cours, serait immédiatement interrompu
- Les autres valeurs (court-circuit, circuit ouvert) seront considérées comme un défaut

Mettre une résistance de 3.3 k $\Omega$  sur l'entrée «DESACTIVER» si cette fonction n'est pas utile.

### Schéma de raccordement

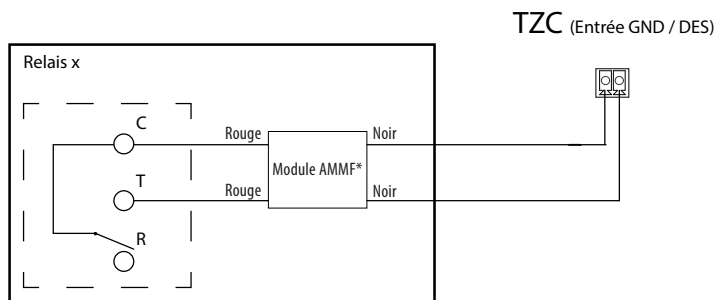
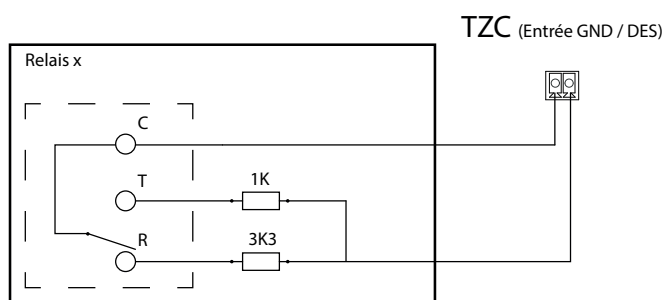

\* AMMF : Alerte Menace - Module Fin de ligne (option TZC)



## 15. Aide en ligne

Le présent document ne constitue pas une description exhaustive des fonctionnalités et des équipements associés à la centrale TZC.

Le système TZC, intégrant une interface en ligne, s'inscrit dans une évolution de la gamme NEUTRONIC en matière d'exploitation et de supervision.

L'application NEUTRONIC met à disposition des utilisateurs une rubrique Aide en ligne, accessible depuis l'interface applicative. Cette aide regroupe des contenus organisés par thématiques, dont la consultation et la recherche sont facilitées par les outils de navigation de l'application.

L'Aide en ligne comprend notamment des procédures de mise en service et d'utilisation, des vidéos tutoriels, des supports d'assistance technique ainsi que d'autres ressources documentaires destinées à accompagner les utilisateurs.

# Laissez vous guider !

